

TK 型枠の用途

構造計算にて安全を確認することにより
一般擁壁や塀等への有効活用に最適です。
快適な街づくりのお手伝いをいたします。

型枠CBの用途

- 一般擁壁(型枠CB擁壁)
 - ・宅地完成等規制法施行令第7条の規定及び土質試験に基づく構造計算による安全確認が必要となります。
 - ・設計・施工前・施工中等各工程にて、当社営業部員による説明を受け内容について把握が必要となります。
- 塀(型枠CB造の塀/日本建築学会壁式構造設計規準による場合)
 - 日本建築学会壁式構造設計規準(メゾンリー編)のコンクリートブロック塀設計規準での安全確認が必要となります。
- 塀(型枠CB造の塀/擁壁を必要としない場合)
 - 構造計算での安全確認が必要となります。又、断面形状によっては関係官庁に申請・許可が必要となります。

TK 型枠 400 サイズ

- 39 ブレーク (BREAK)
- 41 シスコ (CISCO)
- 43 プレーンショット (PLANE SHOT)
- 45 ドリーム (DREAM)
- 47 ウイング (WING)
- 49 フラット (FLAT)

TK 型枠 500 サイズ

- 51 マイルド (MILD)

NEW

ブレイク

BREAK

片



イメージ図

グレー

カラーバリエーション



バリエーション



形状図

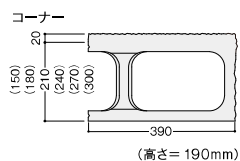
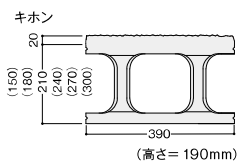

400-20U-SP

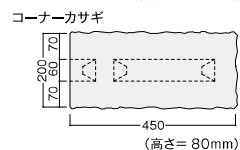
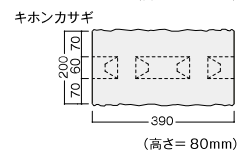

※対応サイズ
150,180

製品の詳細図は、各営業所までお問い合わせください

仕様・価格

品名	形状	規格・寸法 (mm)	重量 (kg/個)	コンクリート充填量 (ml)	グレー	キャメル
TK400-15B	キホン	390×150×190	15.1	0.092	1,140円 (税込1,254円)	1,240円 (税込1,364円)
	コーナー		15.9	1,240円 (税込1,364円)	1,340円 (税込1,474円)	
	注 キホンハンチ		12.8	1,640円 (税込1,804円)	1,740円 (税込1,914円)	
	注 キホン水抜		13.9	1,640円 (税込1,804円)	1,740円 (税込1,914円)	
	注 コーナーハンチ		13.5	1,740円 (税込1,914円)	1,840円 (税込2,024円)	
TK400-18B	キホン	390×180×190	15.8	0.117	1,240円 (税込1,364円)	1,340円 (税込1,474円)
	コーナー		16.8	1,340円 (税込1,474円)	1,440円 (税込1,584円)	
	注 キホンハンチ		13.2	1,740円 (税込1,914円)	1,840円 (税込2,024円)	
	注 キホン水抜		14.3	1,740円 (税込1,914円)	1,840円 (税込2,024円)	
	注 コーナーハンチ		14.4	1,840円 (税込2,024円)	1,940円 (税込2,134円)	
TK400-21B	キホン	390×210×190	16.7	0.142	1,340円 (税込1,474円)	1,440円 (税込1,584円)
	コーナー		17.9	1,440円 (税込1,584円)	1,540円 (税込1,694円)	
	注 キホンハンチ		15.1	1,840円 (税込2,024円)	1,940円 (税込2,134円)	
	注 キホン水抜		16.3	1,840円 (税込2,024円)	1,940円 (税込2,134円)	
	注 コーナーハンチ		16.1	1,940円 (税込2,134円)	2,040円 (税込2,244円)	
受 TK400-24B	キホン	390×240×190	18.0	0.157	1,480円 (税込1,628円)	1,580円 (税込1,738円)
	コーナー		19.4	1,580円 (税込1,738円)	1,680円 (税込1,848円)	
	注 キホンハンチ		15.9	1,980円 (税込2,178円)	2,080円 (税込2,298円)	
	注 キホン水抜		17.2	1,980円 (税込2,178円)	2,080円 (税込2,298円)	
	注 コーナーハンチ		17.1	2,080円 (税込2,298円)	2,180円 (税込2,398円)	
受 TK400-27B	キホン	390×270×190	19.3	0.177	1,580円 (税込1,738円)	1,680円 (税込1,848円)
	コーナー		20.6	1,680円 (税込1,848円)	1,780円 (税込1,958円)	
	注 キホンハンチ		17.2	2,080円 (税込2,298円)	2,180円 (税込2,398円)	
	注 キホン水抜		18.5	2,080円 (税込2,298円)	2,180円 (税込2,398円)	
	注 コーナーハンチ		18.5	2,180円 (税込2,398円)	2,280円 (税込2,508円)	
受 TK400-30B	キホン	390×300×190	21.4	0.201	1,680円 (税込1,848円)	1,780円 (税込1,958円)
	コーナー		22.9	1,780円 (税込1,958円)	1,880円 (税込2,068円)	
	注 キホンハンチ		18.9	2,180円 (税込2,398円)	2,280円 (税込2,508円)	
	注 キホン水抜		20.4	2,180円 (税込2,398円)	2,280円 (税込2,508円)	
	注 コーナーハンチ		20.3	2,280円 (税込2,508円)	2,380円 (税込2,618円)	
品名	形状	規格・寸法 (mm)	重量 (kg/個)	コンクリート充填量 (ml)	グレー	ベージュ
400-20U-SP	キホン カサギ	390×200×80	14.2		1,370円 (税込1,507円)	1,480円 (税込1,628円)
	コーナー カサギ	450×200×80	17.7		1,530円 (税込1,683円)	1,640円 (税込1,804円)

<ご注意>カサギに因しましては、キャメル色はございません。

注 各サイズ、水抜・ハンチ・コーナーハンチは、ご注文いただいた後の加工となりますので数日の納期をいただきます。

受 受注生産（ご注文いただいた後から1.5ヶ月程度の納期をいただきます。）

※製品に関する注意事項はP94、95をご参照ください。

ご理解

- コンクリート製品は、白華、汚れ、欠け、寸法誤差、色差が発生することがあります。特に、色差は、生産ロットの違いで発生する場合がございます。お受け入れ時に検品をお願いいたします。もし不具合が発見された場合には、速やかに弊社までご連絡ください。施工後に対応を求められましてもお応えしかねます。
- パレットから降る際の取り扱いには、十分注意してください。擦れや角欠けが起こる場合があります。
- 製品の色調は印刷のため、実際の色とは若干異なる場合がございます。サンプルをお取り寄せください。

シスコ

CISCO

両



グレー



グレー

カラーバリエーション



バリエーション



※スリット1本がAタイプ、スリット2本がBタイプとなります。各色ございます。

形状図

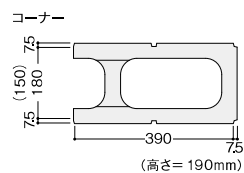
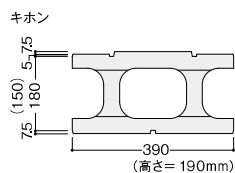

仕様・価格

品名	形状	規格・寸法 (mm)	重量 (kg/個)	コンクリート充填量 (m ³ /m)	価格	
					グレー	ブラウン
TK400-15Ci2	キホン	390 × 150 × 190	12.6	0.0912	880円 (税込968円)	1,000円 (税込1,100円)
	コーナー		13.8	980円 (税込1,078円)	1,100円 (税込1,210円)	
	注 キホン水抜		11.5	1,380円 (税込1,518円)	1,500円 (税込1,650円)	
	注 キホンハンチ (A面)		10.0	1,380円 (税込1,518円)	1,500円 (税込1,650円)	
	注 キホンハンチ (B面)		9.9	1,380円 (税込1,518円)	1,500円 (税込1,650円)	
	注 コーナーハンチ		11.6	1,480円 (税込1,628円)	1,600円 (税込1,760円)	
TK400-18Ci2	キホン	390 × 180 × 190	14.0	0.1162	980円 (税込1,078円)	1,100円 (税込1,210円)
	コーナー		15.1	1,080円 (税込1,188円)	1,200円 (税込1,320円)	
	注 キホン水抜		12.9	1,480円 (税込1,628円)	1,600円 (税込1,760円)	
	注 キホンハンチ (A面)		11.2	1,480円 (税込1,628円)	1,600円 (税込1,760円)	
	注 キホンハンチ (B面)		11.2	1,480円 (税込1,628円)	1,600円 (税込1,760円)	
	注 コーナーハンチ		12.7	1,580円 (税込1,738円)	1,700円 (税込1,870円)	

注 各サイズ、水抜・ハンチ・コーナーハンチは、ご注文いただいた際の加工となりますので数日の納期をいただきます。

※製品に関する注意事項はP94、95をご参照ください。

ご理解

- コンクリート製品は、白華、汚れ、欠け、寸法誤差、色差が発生することがあります。特に、色差は、生産ロットの違いで発生する場合がございます。お受け入れ時に検品をお願いいたします。もし不具合が発見された場合には、速やかに弊社までご連絡ください。施工後に対応を求められましてもお応えしかねます。
- パレットから降ろす際の取り扱いには、十分注意してください。擦れや角欠けが起こる場合があります。
- 製品の色調は印刷のため、実際の色とは若干異なる場合がございます。サンプルをお取り寄せください。

製品の詳細図は、各営業所までお問い合わせください

プレーンショット

PLANE SHOT

両



カラーバリエーション



ブラウン

バリエーション



ブラウン (キホン)



ブラウン (コーナー)

形状図

キホン

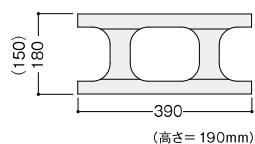

(高さ=190mm)

コーナー

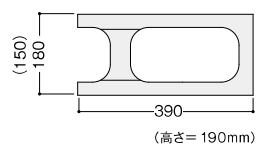

(高さ=190mm)

仕様・価格

品名	形状	規格・寸法 (mm)	重量 (kg/個)	コンクリート充填量 (m ³ /m)	ブラウン
TK400-15PS2	キホン		10.7	0.0912	880円 (税込968円)
	コーナー		11.1		880円 (税込968円)
	注 キホンハンチ	390×150×190	8.4		1,280円 (税込1,408円)
	注 キホン水抜		9.8		1,280円 (税込1,408円)
	注 コーナーハンチ		9.5		1,280円 (税込1,408円)

品名	形状	規格・寸法 (mm)	重量 (kg/個)	コンクリート充填量 (m ³ /m)	ブラウン
TK400-18PS2	キホン		11.7	0.1162	960円 (税込1,056円)
	コーナー		12.5		960円 (税込1,056円)
	注 キホンハンチ	390×180×190	9.7		1,360円 (税込1,496円)
	注 キホン水抜		11.1		1,360円 (税込1,496円)
	注 コーナーハンチ		10.7		1,360円 (税込1,496円)

注 各サイズ、水抜・ハンチ・コーナーハンチは、ご注文いただいたからの加工となりますので数日の納期をいただきます。

※製品に関する注意事項はP94、95をご参照ください。

ご理解

- コンクリート製品は、白華、汚れ、欠け、寸法誤差、色差が発生することがあります。特に、色差は、生産ロットの違いで発生する場合がございます。お受け入れ時に検品をお願いいたします。もし不具合が発見された場合には、速やかに弊社までご連絡ください。施工後に対応を求められましてもお応えしかねます。
- パレットから降ろす際の取り扱いには、十分注意してください。擦れや角欠けが起こる場合があります。
- 製品の色調は印刷のため、実際の色とは若干異なる場合がございます。サンプルをお取り寄せください。

ドリーム

DREAM

片



イエロー

カラーバリエーション



バリエーション



形状図

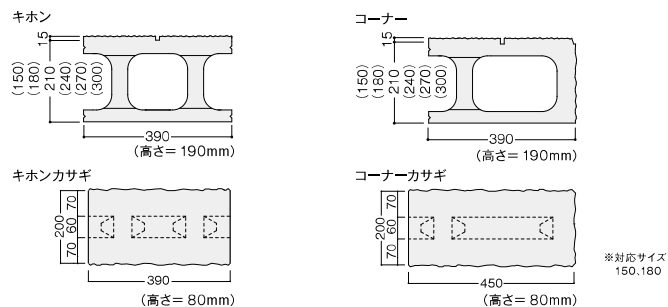

製品の詳細図は、各営業所までお問い合わせください

仕様・価格

品名	形状	規格・寸法 (mm)	重量 (kg/個)	コンクリート充填量(m ³ /m)	グレー	イエロー
TK400-15DF	キホン	390 × 150 × 190	13.6	0.0838	1,140円 (税込1,254円)	1,240円 (税込1,364円)
	コーナー		14.3		1,240円 (税込1,364円)	1,340円 (税込1,474円)
	注 キホンハンチ		11.6		1,640円 (税込1,804円)	1,740円 (税込1,914円)
	注 キホン水抜		12.5		1,640円 (税込1,804円)	1,740円 (税込1,914円)
	注 コーナーハンチ		12.5		1,740円 (税込1,914円)	1,840円 (税込2,024円)
TK400-18DF	キホン	390 × 180 × 190	14.2	0.1082	1,240円 (税込1,364円)	1,340円 (税込1,474円)
	コーナー		15.4		1,340円 (税込1,474円)	1,440円 (税込1,584円)
	注 キホンハンチ		12.1		1,740円 (税込1,914円)	1,840円 (税込2,024円)
	注 キホン水抜		13.2		1,740円 (税込1,914円)	1,840円 (税込2,024円)
	注 コーナーハンチ		13.7		1,840円 (税込2,024円)	1,940円 (税込2,134円)
TK400-21DF	キホン	390 × 210 × 190	15.4	0.1319	1,340円 (税込1,474円)	1,440円 (税込1,584円)
	コーナー		17.3		1,440円 (税込1,584円)	1,540円 (税込1,694円)
	注 キホンハンチ		13.5		1,840円 (税込2,024円)	1,940円 (税込2,134円)
	注 キホン水抜		14.9		1,840円 (税込2,024円)	1,940円 (税込2,134円)
	注 コーナーハンチ		15.7		1,940円 (税込2,134円)	2,040円 (税込2,244円)
受 TK400-24DF	キホン	390 × 240 × 190	17.2	0.1507	1,480円 (税込1,628円)	1,580円 (税込1,738円)
	コーナー		19.3		1,580円 (税込1,738円)	1,680円 (税込1,848円)
	注 キホンハンチ		15.1		1,980円 (税込2,178円)	2,080円 (税込2,288円)
	注 キホン水抜		16.4		1,980円 (税込2,178円)	2,080円 (税込2,288円)
	注 コーナーハンチ		17.7		2,080円 (税込2,288円)	2,180円 (税込2,398円)
受 TK400-27DF	キホン	390 × 270 × 190	18.7	0.1654	1,580円 (税込1,738円)	1,680円 (税込1,848円)
	コーナー		20.8		1,680円 (税込1,848円)	1,780円 (税込1,958円)
	注 キホンハンチ		16.0		2,080円 (税込2,288円)	2,180円 (税込2,398円)
	注 キホン水抜		17.4		2,080円 (税込2,288円)	2,180円 (税込2,398円)
	注 コーナーハンチ		18.6		2,180円 (税込2,398円)	2,280円 (税込2,508円)
受 TK400-30DF	キホン	390 × 300 × 190	21.0	0.1925	1,680円 (税込1,848円)	1,780円 (税込1,958円)
	コーナー		22.5		1,780円 (税込1,958円)	1,880円 (税込2,068円)
	注 キホンハンチ		17.7		2,180円 (税込2,398円)	2,280円 (税込2,508円)
	注 キホン水抜		19.2		2,180円 (税込2,398円)	2,280円 (税込2,508円)
	注 コーナーハンチ		21.0		2,280円 (税込2,508円)	2,380円 (税込2,618円)
400-20U-SP	キホン カサギ	390 × 200 × 80	14.2	0.1925	1,370円 (税込1,507円)	1,480円 (税込1,628円)
	コーナー カサギ	450 × 200 × 80	17.7		1,530円 (税込1,689円)	1,640円 (税込1,804円)

注 各サイズ、水抜・ハンチ・コーナーハンチは、ご注文いただいたからの加工となりますので数日の納期をいただきます。

受 受注生産（ご注文いただいた日から1ヶ月程度の納期をいただきます。）

※製品に関する注意事項はP94、95をご参照ください。

ご理解

- コンクリート製品は、白華、汚れ、欠け、寸法誤差、色差が発生することがあります。特に、色差は、生産ロットの違いで発生する場合がございます。お受け入れ時に検品をお願いいたします。もし不具合が発見された場合には、速やかに弊社までご連絡ください。施工後に対応を求められましてもお応えしかねます。
- パレットから降ろす際の取り扱いには、十分注意してください。擦れや角欠けが起こる場合があります。
- 製品の色調は印刷のため、実際の色とは若干異なる場合がございます。サンプルをお取り寄せください。

ウイング

WING

片



カラーバリエーション



バリエーション



グレー (キホン)



グレー (コーナー)



グレー (カサギ)



ベージュ (キホン)



ベージュ (コーナー)



ベージュ (カサギ)

400-20U-SP

形状図

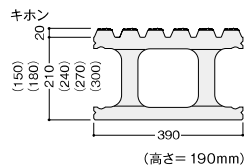

キホンカサギ

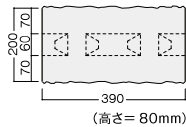

(高さ = 80mm)

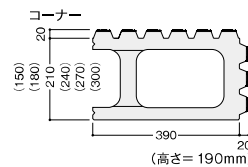

コーナーカサギ

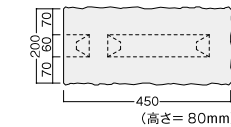

※対応サイズ 150,180

製品の詳細図は、各営業所までお問い合わせください

仕様・価格

品名	形状	規格・寸法 (mm)	重量 (kg/個)	コンクリート充填量 (m ³ /m)	グレー	ベージュ
TK400-15W	キホン	390 × 150 × 190	13.3	0.0838	1,140円 (税込1,364円)	1,240円 (税込1,474円)
	コーナー		14.6	1,240円 (税込1,364円)	1,340円 (税込1,474円)	
	注 キホンハンチ		11.3	1,640円 (税込1,804円)	1,740円 (税込1,914円)	
	注 キホン水抜		12.5	1,640円 (税込1,804円)	1,740円 (税込1,914円)	
	注 コーナーハンチ		12.7	1,740円 (税込1,914円)	1,840円 (税込2,024円)	
TK400-18W	キホン	390 × 180 × 190	14.2	0.1082	1,240円 (税込1,364円)	1,340円 (税込1,474円)
	コーナー		15.5	1,340円 (税込1,474円)	1,440円 (税込1,584円)	
	注 キホンハンチ		12.0	1,740円 (税込1,914円)	1,840円 (税込2,024円)	
	注 キホン水抜		13.5	1,740円 (税込1,914円)	1,840円 (税込2,024円)	
	注 コーナーハンチ		14.1	1,840円 (税込2,024円)	1,940円 (税込2,134円)	
TK400-21W	キホン	390 × 210 × 190	15.2	0.1319	1,340円 (税込1,584円)	1,440円 (税込1,694円)
	コーナー		17.1	1,440円 (税込1,694円)	1,540円 (税込1,694円)	
	注 キホンハンチ		13.1	1,840円 (税込2,024円)	1,940円 (税込2,134円)	
	注 キホン水抜		14.5	1,840円 (税込2,024円)	1,940円 (税込2,134円)	
	注 コーナーハンチ		15.4	1,940円 (税込2,134円)	2,040円 (税込2,244円)	
受 TK400-24W	キホン	390 × 240 × 190	17.3	0.1507	1,480円 (税込1,628円)	1,580円 (税込1,738円)
	コーナー		19.0	1,580円 (税込1,738円)	1,680円 (税込1,848円)	
	注 キホンハンチ		15.0	1,980円 (税込2,176円)	2,080円 (税込2,286円)	
	注 キホン水抜		16.2	1,980円 (税込2,176円)	2,080円 (税込2,286円)	
	注 コーナーハンチ		17.7	2,080円 (税込2,286円)	2,180円 (税込2,396円)	
受 TK400-27W	キホン	390 × 270 × 190	19.0	0.1654	1,580円 (税込1,738円)	1,680円 (税込1,848円)
	コーナー		21.3	1,680円 (税込1,848円)	1,780円 (税込1,848円)	
	注 キホンハンチ		16.2	2,080円 (税込2,286円)	2,180円 (税込2,396円)	
	注 キホン水抜		17.6	2,080円 (税込2,286円)	2,180円 (税込2,396円)	
	注 コーナーハンチ		18.8	2,180円 (税込2,396円)	2,280円 (税込2,506円)	
受 TK400-30W	キホン	390 × 300 × 190	20.3	0.1925	1,680円 (税込1,848円)	1,780円 (税込1,848円)
	コーナー		22.9	1,780円 (税込1,848円)	1,880円 (税込1,848円)	
	注 キホンハンチ		18.0	2,180円 (税込2,396円)	2,280円 (税込2,506円)	
	注 キホン水抜		19.5	2,180円 (税込2,396円)	2,280円 (税込2,506円)	
	注 コーナーハンチ		20.5	2,280円 (税込2,506円)	2,380円 (税込2,616円)	
400-20U-SP	キホンカサギ	390 × 200 × 80	14.2		1,370円 (税込1,507円)	1,480円 (税込1,628円)
	コーナーカサギ	450 × 200 × 80	17.7		1,530円 (税込1,683円)	1,640円 (税込1,804円)

注 各サイズ、水抜・ハンチ・コーナーハンチは、ご注文いただいた際の加工となりますので数日の納期をいただきます。

受 受注生産（ご注文いただいてから1ヶ月程度の納期をいただきます。）

※製品に関する注意事項はP94、95をご参照ください。

ご理解

- コンクリート製品は、白華、汚れ、欠け、寸法誤差、色差が発生することがあります。特に、色差は、生産ロットの違いで発生する場合がございます。お受け入れ時に検品をお願いいたします。もし不具合が発見された場合には、速やかに弊社までご連絡ください。施工後に対応を求められましてもお応えしかねます。
- パレットから降ろす際の取り扱いには、十分注意してください。擦れや角欠けが起こる場合があります。
- 製品の色調は印刷のため、実際の色とは若干異なる場合がございます。サンプルをお取り寄せください。

フラット

FLAT



グレースタンダード

カラーバリエーション



バリエーション



グレースタンダード (キホン)



グレースタンダード (コーナー)



グレーショット (キホン) 両



グレーショット (コーナー) 両

形状図

キホン

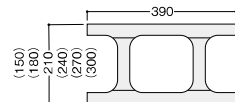

(高さ=190mm)

コーナー

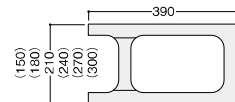

(高さ=190mm)

仕様・価格

品名	形状	規格・寸法 (mm)	重量 (kg/個)	コンクリート充填量 (m ³ /m)	グレースタンダード	受 グレーショット 両
TK400-15F	キホン	390 × 150 × 190	10.7	0.0912	750円 (税込825円)	910円 (税込1,001円)
	コーナー		11.1		750円 (税込825円)	910円 (税込1,001円)
	注 キホンハンチ		8.4		1,250円 (税込1,375円)	1,410円 (税込1,551円)
	注 キホン水抜		9.8		1,250円 (税込1,375円)	1,410円 (税込1,551円)
	注 コーナーハンチ		9.5		1,250円 (税込1,375円)	1,410円 (税込1,551円)
TK400-18F	キホン	390 × 180 × 190	11.7	0.1162	830円 (税込913円)	990円 (税込1,089円)
	コーナー		12.5		830円 (税込913円)	990円 (税込1,089円)
	注 キホンハンチ		9.7		1,330円 (税込1,463円)	1,490円 (税込1,639円)
	注 キホン水抜		11.1		1,330円 (税込1,463円)	1,490円 (税込1,639円)
	注 コーナーハンチ		10.7		1,330円 (税込1,463円)	1,490円 (税込1,639円)
TK400-21F	キホン	390 × 210 × 190	12.5	0.1412	880円 (税込968円)	1,040円 (税込1,144円)
	コーナー		12.9		880円 (税込968円)	1,040円 (税込1,144円)
	注 キホンハンチ		10.2		1,380円 (税込1,518円)	1,540円 (税込1,694円)
	注 キホン水抜		11.8		1,380円 (税込1,518円)	1,540円 (税込1,694円)
	注 コーナーハンチ		11.3		1,380円 (税込1,518円)	1,540円 (税込1,694円)
受 TK400-24F	キホン	390 × 240 × 190	14.5	0.1561	1,090円 (税込1,199円)	1,240円 (税込1,364円)
	コーナー		15.0		1,090円 (税込1,199円)	1,240円 (税込1,364円)
	注 キホンハンチ		11.4		1,590円 (税込1,749円)	1,740円 (税込1,914円)
	注 キホン水抜		12.9		1,590円 (税込1,749円)	1,740円 (税込1,914円)
	注 コーナーハンチ		12.7		1,590円 (税込1,749円)	1,740円 (税込1,914円)
受 TK400-27F	キホン	390 × 270 × 190	15.8	0.1825	1,150円 (税込1,265円)	1,300円 (税込1,430円)
	コーナー		16.4		1,150円 (税込1,265円)	1,300円 (税込1,430円)
	注 キホンハンチ		13.1		1,650円 (税込1,815円)	1,800円 (税込1,950円)
	注 キホン水抜		14.5		1,650円 (税込1,815円)	1,800円 (税込1,950円)
	注 コーナーハンチ		14.9		1,650円 (税込1,815円)	1,800円 (税込1,950円)
受 TK400-30F	キホン	390 × 300 × 190	17.0	0.201	1,210円 (税込1,331円)	1,360円 (税込1,496円)
	コーナー		18.5		1,210円 (税込1,331円)	1,360円 (税込1,496円)
	注 キホンハンチ		13.9		1,710円 (税込1,881円)	1,860円 (税込2,046円)
	注 キホン水抜		15.5		1,710円 (税込1,881円)	1,860円 (税込2,046円)
	注 コーナーハンチ		15.7		1,710円 (税込1,881円)	1,860円 (税込2,046円)

注 各サイズ、水抜・ハンチ・コーナーハンチは、ご注文いただいた後の加工となりますので数日の納期をいただきます。

受 受注生産（ご注文いただいたから1ヶ月程度の納期をいただきます。）

※製品に関する注意事項はP94、95をご参照ください。

ご理解

- コンクリート製品は、白華、汚れ、欠け、寸法誤差、色差が発生することがあります。特に、色差は、生産ロットの違いで発生する場合がございます。お受け入れ時に検品をお願いいたします。もし不具合が発見された場合には、速やかに弊社までご連絡ください。施工後に対応を求められましてもお応えしかねます。
- パレットから降ろす際の取り扱いには、十分注意してください。擦れや角欠けが起こる場合があります。
- 製品の色調は印刷のため、実際の色とは若干異なる場合がございます。サンプルをお取り寄せください。

マイルド

MILD

両



グレー



ブラウン

カラーバリエーション



グレー



ブラウン

バリエーション



グレー (キホン)



グレー (コーナー)

500-17U



グレー (カサギ)



ブラウン (キホン)



ブラウン (コーナー)



ブラウン (カサギ)

形状図

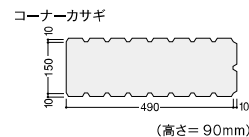
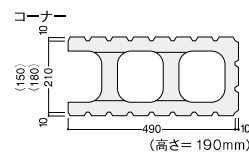
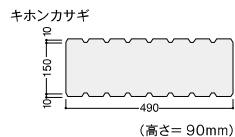
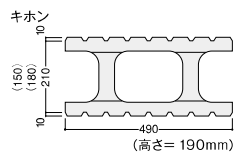

製品の詳細図は、各営業所までお問い合わせください

仕様・価格

品名	形状	規格・寸法 (mm)	重量 (kg/個)	コンクリート充填量 (m ³ /m)	グレー	ブラウン
TK500-15M2	キホン		16.8	0.095	1,140円 (税込1,254円)	1,240円 (税込1,364円)
	コーナー		18.6		1,240円 (税込1,364円)	1,340円 (税込1,474円)
	注 キホンハンチ	490×150×190	13.2		1,640円 (税込1,084円)	1,740円 (税込1,914円)
	注 キホン水抜		15.5		1,640円 (税込1,084円)	1,740円 (税込1,914円)
	注 コーナーハンチ		15.7		1,740円 (税込1,914円)	1,840円 (税込2,024円)
TK500-18M2	キホン		18.2	0.122	1,240円 (税込1,364円)	1,340円 (税込1,474円)
	コーナー		20.5		1,340円 (税込1,474円)	1,440円 (税込1,584円)
	注 キホンハンチ	490×180×190	14.1		1,740円 (税込1,914円)	1,840円 (税込2,024円)
	注 キホン水抜		16.6		1,740円 (税込1,914円)	1,840円 (税込2,024円)
	注 コーナーハンチ		18.0		1,840円 (税込2,024円)	1,940円 (税込2,134円)
TK500-21M2	キホン		18.4	0.1483	1,340円 (税込1,584円)	1,440円 (税込1,584円)
	コーナー		20.6		1,440円 (税込1,584円)	1,540円 (税込1,694円)
	注 キホンハンチ	490×210×190	15.6		1,840円 (税込2,024円)	1,940円 (税込2,134円)
	注 キホン水抜		17.2		1,840円 (税込2,024円)	1,940円 (税込2,134円)
	注 コーナーハンチ		19.2		1,940円 (税込2,134円)	2,040円 (税込2,244円)
500-17U	キホンカサギ	490×150×90 (170)	12.8		1,260円 (税込1,386円)	1,370円 (税込1,507円)
	コーナーカサギ	500×150×90 (170)	14.4		1,420円 (税込1,562円)	1,530円 (税込1,663円)

注 各サイズ、水抜・ハンチ・コーナーハンチは、ご注文いただいた際の加工となりますので数日の納期をいただきます。

※製品に関する注意事項はP94、95をご参照ください。

ご理解

- コンクリート製品は、白華、汚れ、欠け、寸法誤差、色差が発生することがあります。特に、色差は、生産ロットの違いで発生する場合がございます。お受け入れ時に検品をお願いいたします。もし不具合が発見された場合には、速やかに弊社までご連絡ください。施工後に対応を求められましてもお応えしかねます。
- パレットから降る際の取り扱いには、十分注意してください。擦れや角欠けが起こる場合があります。
- 製品の色調は印刷のため、実際の色とは若干異なる場合がございます。サンプルをお取り寄せください。

エクステリア ブロック

創造性豊かな素敵な空間を演出するため、
 新感覚のデザインと安全性を追求したエクステリアブロック。
 快適な街づくりをめざして、環境に優しい、表情豊かな、
 そして存在感のある製品をラインアップしました。
 建物との調和、草木との調和が、我が家の風格を演出してくれます。



エクステリアブロック

- 55 メガ キューブ (MEGA QBE)
- 57 メガ ブレーク (MEGA BREAK)
- 59 メガ ウイング (MEGA WING)
- 61 ウイング・テン (WING 10)
- 63 エディ・イレブン (EDDY 11)
- 65 ドリーム・イレブン (DREAM 11)
- 67 ビータ・ワン・ツー (VITA 12)
- 69 コルゲート・テン (CORRUGATE 10)
- 71 スリムライン (SLIMLINE)
- 73 マイルド・ワン・ツー (MILD 12)
- 75 Cフラット (C FLAT)
- 76 素地ブロック (C種 BLOCK)



イメージ図

ライトキャメル

正味厚さ 150mm の化粧ブロック。
重厚な風合いと自然石調の高級感。

見え高 2～3 段までのブロック積擁壁には
各自治体によっては指導指針を設けています。
この指針で重要なキーワードは、

『正味厚さ 150mm』

【指導指針断面抜粋】
(東京都内)

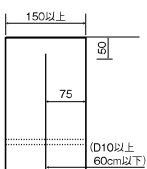

(神奈川県内)

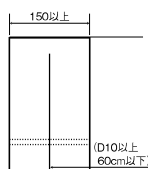

グレー

イメージ図



ライトキャメル

イメージ図

カラーバリエーション



グレー



ライトキャメル
(カサギ:ベージュ)

バリエーション



グレー (基本形横筋)



グレー (コーナー)

400-20U-SP



グレー



ライトキャメル (基本形横筋)



ライトキャメル (コーナー)



ベージュ

形状図

400-20U-SP

基本形横筋

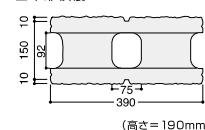

コーナー

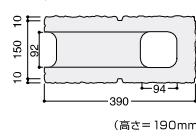

キホンカサギ

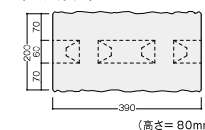

コーナーカサギ

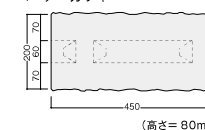

製品の詳細図は、各営業所までお問い合わせください。

仕様・価格

品名	形状	規格・寸法 (mm)	重量 (kg)	グレー	ライトキャメル
メガキューブ CB400-15Q2	基本形横筋	390×150×190 (170)	17.3	1,100円 (税込1,210円)	1,220円 (税込1,342円)
	コーナー	390×150×190 (170)	18.0	1,220円 (税込1,342円)	1,340円 (税込1,474円)
品名	形状	規格・寸法 (mm)	重量 (kg)	グレー	ベージュ
カサギ 400-20U-SP	キホンカサギ	390×200×80	14.2	1,370円 (税込1,507円)	1,480円 (税込1,628円)
	コーナーカサギ	450×200×80	17.7	1,530円 (税込1,683円)	1,640円 (税込1,804円)

※カサギに関しては、ライトキャメル色はございません。

※製品に関する注意事項はP94、P95をご参照ください。

ご理解

- コンクリート製品は、白華、汚れ、欠け、寸法誤差、色差が発生することがあります。特に色差は、生産ロットの違いで発生する場合がございます。お受け入れ時に検品をお願いいたします。もし不具合が発見された場合には、速やかに弊社までご連絡下さい。施工後に対応を求められましても応じかねます。
- パレットから降る際の取り扱いには、十分注意して下さい。擦れや角欠けが起こる場合があります。
- 製品の色調は印刷の為、実際の色とは若干異なる場合がございます。サンプルをお取り寄せください。

NEW

メガブレイク

MEGA BREAK

両



グレー

正味厚さ 150mm の化粧ブロック。
簡易土留めの役割とシンプルな美しさ。

フェンス基礎などにも
使用可能な安心・安全なブロック

『正味厚さ 150mm』

【指導指針断面抜粋】
(東京都内)

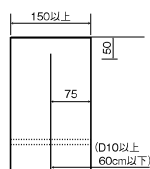

(神奈川県内)

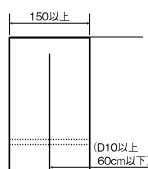

カラーバリエーション



グレー



ライトキャメル
(カサギ・ベージュ)

バリエーション



グレー (基本形横筋)



グレー (コーナー)

400-20U-SP



グレー



ライトキャメル (基本形横筋)



ライトキャメル (コーナー)



ベージュ

形状図

400-20U-SP

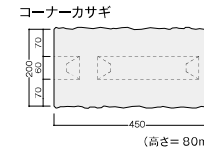
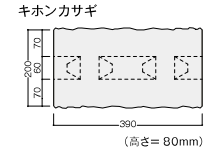
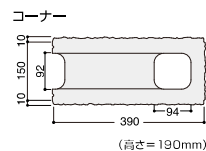
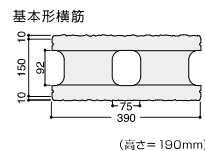

製品の詳細図は、各営業所までお問い合わせください。

仕様・価格

品名	形状	規格・寸法 (mm)	重量 (kg)	グレー	ライトキャメル
メガブレイク CB400-15B2	基本形横筋	390×150×190 (170)	17.4	1,100円 (税込1,210円)	1,220円 (税込1,342円)
	コーナー	390×150×190 (170)	18.1	1,220円 (税込1,342円)	1,340円 (税込1,474円)
品名	形状	規格・寸法 (mm)	重量 (kg)	グレー	ベージュ
カサギ 400-20U-SP	キホンカサギ	390×200×80	14.2	1,370円 (税込1,507円)	1,480円 (税込1,628円)
	コーナーカサギ	450×200×80	17.7	1,530円 (税込1,683円)	1,640円 (税込1,804円)

※カサギに関しては、ライトキャメル色はございません。

※製品に関する注意事項はP94、P95をご参照ください。

ご理解

- コンクリート製品は、白華、汚れ、欠け、寸法誤差、色差が発生することがあります。特に色差は、生産ロットの違いで発生する場合がございます。お受け入れ時に検品をお願いいたします。もし不具合が発見された場合には、速やかに弊社までご連絡下さい。施工後に対応を求められましても応じかねます。
- パレットから降ろす際の取り扱いには、十分注意して下さい。擦れや角欠けが起こる場合があります。
- 製品の色調は印刷の為、実際の色とは若干異なる場合がございます。サンプルをお取り寄せください。



グレー



ライトキャメル

メガウイング

MEGA WING

両



グレー

正味厚 150mm 化粧ブロックに 待望のスプリットリブタイプ追加！

ブロック積み簡易土留めの役割を備え重量感と
落ち着いた雰囲気と敷地に個性を生み出します。

『正味厚さ 150mm』

【指導指針断面抜粋】
(東京都内)

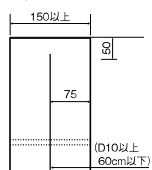

(神奈川県内)

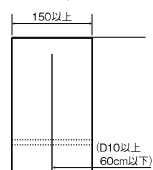

カラーバリエーション



グレー



マロンベージュ
(カサギベージュ)

バリエーション



グレー (基本形横筋)



グレー (コーナー)

400-20U-SP



グレー



マロンベージュ (基本形横筋)



マロンベージュ (コーナー)



ベージュ

形状図

400-20U-SP

基本形横筋

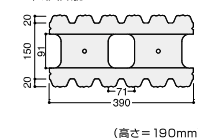

(高さ=190mm)

コーナー

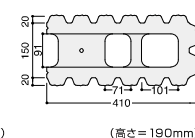

(高さ=190mm)

キホンカサギ

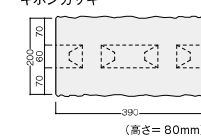

(高さ=80mm)

コーナーカサギ

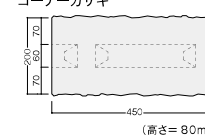

(高さ=80mm)

製品の詳細図は、各営業所までお問い合わせください。

仕様・価格

品名	形状	規格・寸法 (mm)	重量 (kg)	グレー	マロンベージュ
メガウイング CB400-15W2	基本形横筋	390×150×190 (190)	17.2	1,100円 (税込1,210円)	1,220円 (税込1,342円)
	コーナー	410×150×190 (190)	17.9	1,220円 (税込1,342円)	1,340円 (税込1,474円)
品名	形状	規格・寸法 (mm)	重量 (kg)	グレー	ベージュ
カサギ 400-20U-SP	キホンカサギ	390×200×80	14.2	1,370円 (税込1,507円)	1,480円 (税込1,628円)
	コーナーカサギ	450×200×80	17.7	1,530円 (税込1,663円)	1,640円 (税込1,804円)

※マロンベージュとベージュ (カサギ) は同色となります。

※製品に関する注意事項はP94, P95をご参照ください。

ご理解

- コンクリート製品は、白華、汚れ、欠け、寸法誤差、色差が発生することがあります。特に色差は、生産ロットの違いで発生場合がございます。お受け入れ時に検品をお願いします。もし不具合が発見された場合には、速やかに弊社までご連絡下さい。施工後に対応を求められましても応じかねます。
- パレットから降る際の取り扱いには、十分注意して下さい。擦れや角欠けが起こる場合があります。
- 製品の色調は印刷の為、実際の色とは若干異なる場合がございます。サンプルをお取り寄せください。



マロンベージュ



グレー

ウイング・テン

WING 10

両



グレー

重厚で落ち着いた雰囲気演出。
用途はいろいろです。

エクステリアに重厚感や落ち着いた雰囲気が欲しい場合に最適なブロックです。玄関周りやアプローチ、ブロック塀などに活躍します。連続使用するとリブが強調されて、すっきりとした印象を作ります。



グレー

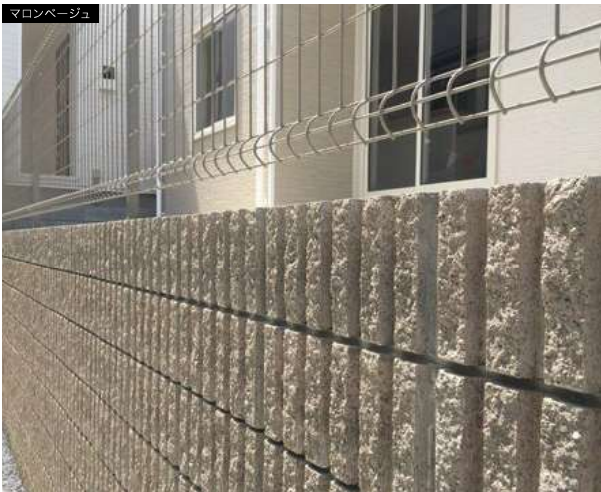

マロンベージュ

カラーバリエーション



グレー



マロンベージュ
(カサギ:ベージュ)

バリエーション



グレー (基本形横筋)



グレー (コーナー)

400-15U-SP



グレー



マロンベージュ (基本形横筋)



マロンベージュ (コーナー)



ベージュ

形状図

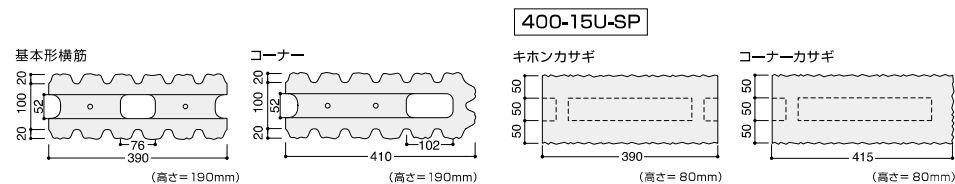

製品の詳細図は、各営業所までお問い合わせください。

仕様・価格

品名	形状	規格・寸法 (mm)	重量 (kg)	グレー	マロンベージュ
ウイング・テン CB400-10W2	基本形横筋	390×100×190 (14Q)	14.8	1,080円 (税込1,188円)	1,200円 (税込1,320円)
	コーナー	410×100×190 (14Q)	15.5	1,200円 (税込1,320円)	1,320円 (税込1,452円)
品名	形状	規格・寸法 (mm)	重量 (kg)	グレー	ベージュ
カサギ 400-15U-SP	キホンカサギ	390×150×80	8.7	1,040円 (税込1,144円)	1,160円 (税込1,276円)
	コーナーカサギ	415×150×80	9.4	1,160円 (税込1,276円)	1,280円 (税込1,408円)

※マロンベージュとベージュ(カサギ)は同色となります。

※製品に関する注意事項はP94、P95をご参照ください。

ご理解

- コンクリート製品は、白華、汚れ、欠け、寸法誤差、色差が発生することがあります。特に色差は、生産ロットの違いで発生する場合がございます。お受け入れ時に検品をお願いいたします。もし不具合が発見された場合には、速やかに弊社までご連絡下さい。施工後に対応を求められましても応じかねます。
- パレットから降ろす際の取り扱いには、十分注意して下さい。擦れや角欠けが起こる場合があります。
- 製品の色調は印刷の為、実際の色とは若干異なる場合がございます。サンプルをお取り寄せください。

エディ・イレブン

EDDY 11

両



グレー

重量感ある全面スプリット加工。
シンプルな美しさ、安定性も抜群です。

全面にスプリット加工を施したブロック。全面割肌で、重厚かつ安定感があります。塀や玄関周り、アプローチはもちろん、さまざまな用途に利用することができます。住まいや街の景観に溶け込んで、落ち着いた雰囲気を出すブロックです。



サンドイエロー

グレー

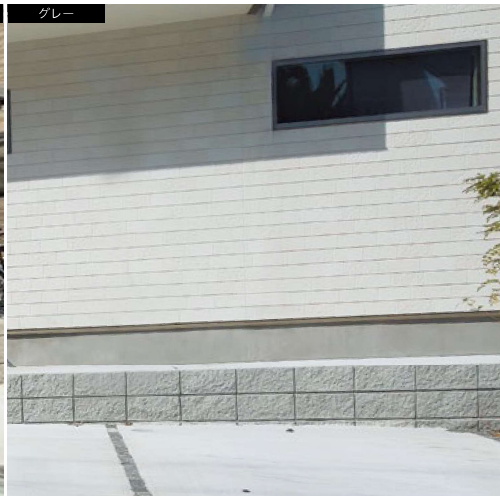

カラーバリエーション



グレー



サンドイエロー
(カサギ:イエロー)



ライトベージュ
(カサギ:ベージュ)

バリエーション



グレー (基本形横筋)



グレー (コーナー)

400-15U-SP



グレー



サンドイエロー (基本形横筋)



サンドイエロー (コーナー)



イエロー



ライトベージュ (基本形横筋)



ライトベージュ (コーナー)



ベージュ

形状図

基本形横筋

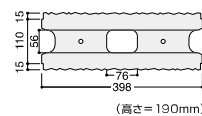

(高さ=190mm)

コーナー

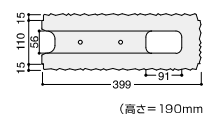

(高さ=190mm)

400-15U-SP

キホンカサギ

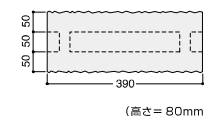

(高さ=80mm)

コーナーカサギ

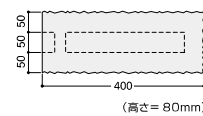

(高さ=80mm)

製品の詳細図は、各営業所までお問い合わせください。

仕様・価格

品名	形状	規格・寸法 (mm)	重量 (kg)	グレー	サンドイエロー・ライトベージュ
エディ・イレブン CB400-11E2	基本形横筋	398×110×190 (140)	15.5	1,080円 (税込1,188円)	1,220円 (税込1,342円)
	コーナー	399×110×190 (140)	16.9	1,200円 (税込1,320円)	1,340円 (税込1,474円)
品名	形状	規格・寸法 (mm)	重量 (kg)	グレー	イエロー・ベージュ
カサギ 400-15U-SP	キホンカサギ	390×150×80	8.7	1,040円 (税込1,144円)	1,160円 (税込1,276円)
	コーナーカサギ	400×150×80	9.1	1,160円 (税込1,276円)	1,280円 (税込1,408円)

※サンドイエローとイエロー(カサギ)およびライトベージュとベージュ(カサギ)は同色となります。

※製品に関する注意事項はP94、P95をご参照ください。

ご理解

- コンクリート製品は、白華、汚れ、欠け、寸法誤差、色差が発生することがあります。特に色差は、生産ロットの違いで発生する場合がございます。お受け入れ時に検品をお願いいたします。もし不具合が発見された場合には、速やかに弊社までご連絡下さい。施工後に対応を求められましても応じかねます。
- パレットから降ろす際の取り扱いには、十分注意して下さい。擦れや角欠けが起こる場合があります。
- 製品の色調は印刷の為、実際の色とは若干異なる場合がございます。サンプルをお取り寄せください。

ドリーム・イレブン

DREAM 11

両



グレー

スプリット加工による石の自然な表情に
ストレートラインのアクセントをプラス。

表情がやわらかなブロックは、多様なシチュエーションでお使いいただけます。

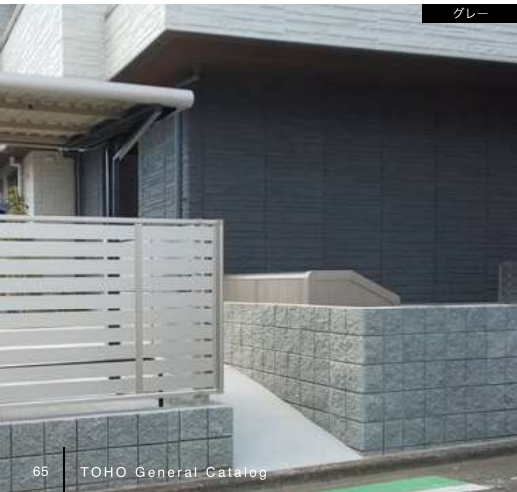

グレー

ライトベージュ

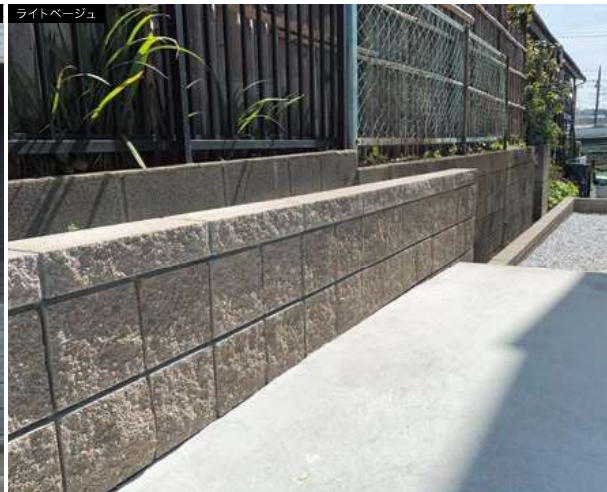

カラーバリエーション



グレー



サンドイエロー
(カサギ:イエロー)



ライトベージュ
(カサギ:ベージュ)

バリエーション



グレー (基本形横筋)



グレー (コーナー)

400-15U-SP



グレー



サンドイエロー (基本形横筋)



サンドイエロー (コーナー)



イエロー



ライトベージュ (基本形横筋)



ライトベージュ (コーナー)



ベージュ

形状図

基本形横筋

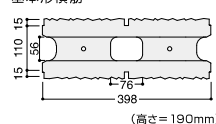

コーナー

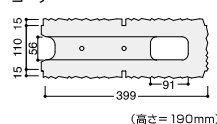

400-15U-SP

キホンカサギ

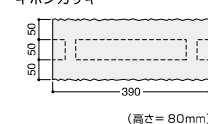

コーナーカサギ

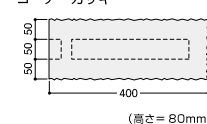

※製品の詳細図は、各営業所までお問い合わせください。

仕様・価格

品名	形状	規格・寸法 (mm)	重量 (kg)	カラーバリエーション	
				グレー	サンドイエロー・ライトベージュ
ドリーム・イレブン CB400-11DF2	基本形横筋	398×110×190 (140)	16.4	1,080円 (税込1,188円)	1,220円 (税込1,342円)
	コーナー	399×110×190 (140)	16.9	1,200円 (税込1,320円)	1,340円 (税込1,474円)
品名	形状	規格・寸法 (mm)	重量 (kg)	カラーバリエーション	
				グレー	イエロー・ベージュ
カサギ 400-15U-SP	キホンカサギ	390×150×80	8.7	1,040円 (税込1,144円)	1,160円 (税込1,276円)
	コーナーカサギ	400×150×80	9.1	1,160円 (税込1,276円)	1,280円 (税込1,408円)

※サンドイエローとイエロー(カサギ)およびライトベージュとベージュ(カサギ)は同色となります。

※製品に関する注意事項はP94、P95をご参照ください。

ご理解

- コンクリート製品は、白華、汚れ、欠け、寸法誤差、色差が発生することがあります。特に色差は、生産ロットの違いで発生する場合がございます。お受け入れ時に検品をお願いいたします。もし不具合が発見された場合には、速やかに弊社までご連絡下さい。施工後に対応を求められましても応じかねます。
- パレットから降ろす際の取り扱いには、十分注意して下さい。擦れや角欠けが起こる場合があります。
- 製品の色調は印刷の為、実際の色とは若干異なる場合がございます。サンプルをお取り寄せください。

ビータ・ワン・ツー

VITA 12

両



グレー

ナチュラルなリブデザインが作る
落ち着いた雰囲気。

正味厚さ 120mm、実厚さ 150mmです。両面をリブスプリット仕上げにした製品で、
重厚感がありフェンスの基礎や、宅割り基礎工事、壁門柱に最適です。

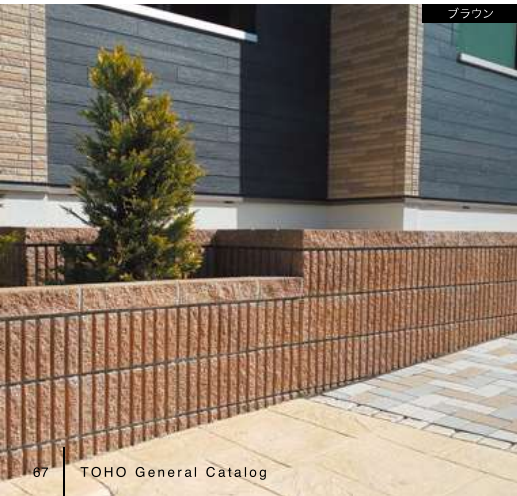

ブラウン

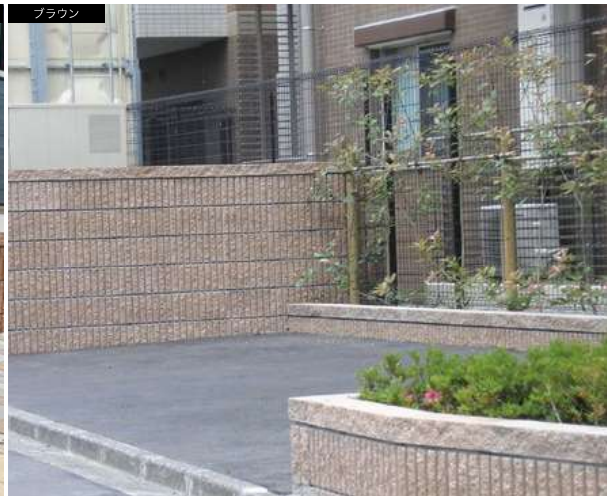

ブラウン

カラーバリエーション



グレー



ブラウン

バリエーション



グレー (基本形横筋)



グレー (コーナー)

400-15U-SP



グレー



ブラウン (基本形横筋)



ブラウン (コーナー)



ブラウン

形状図

基本形横筋

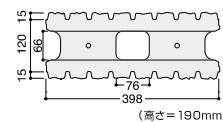

コーナー

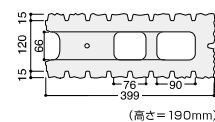

400-15U-SP

キホンカサギ

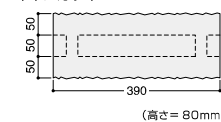

コーナーカサギ

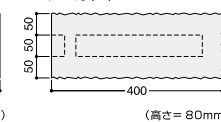

※製品の詳細図は、各営業所までお問い合わせください。

仕様・価格

品名	形状	規格・寸法 (mm)	重量 (kg)	価格	
				グレー	ブラウン
ビータ・ワン・ツー CB400-12V2	基本形横筋	398×120×190 (150)	15.2	1,080円 (税込1,188円)	1,200円 (税込1,320円)
	コーナー	399×120×190 (150)	15.7	1,200円 (税込1,320円)	1,320円 (税込1,452円)
カサギ 400-15U-SP	キホンカサギ	390×150×80	8.7	1,040円 (税込1,144円)	1,160円 (税込1,276円)
	コーナーカサギ	400×150×80	9.1	1,160円 (税込1,276円)	1,280円 (税込1,408円)

※製品に関する注意事項はP94、P95をご参照ください。

ご理解

- コンクリート製品は、白華、汚れ、欠け、寸法誤差、色差が発生することがあります。特に色差は、生産ロットの違いで発生する場合がございます。お受け入れ時に検品をお願いいたします。もし不具合が発見された場合には、速やかに弊社までご連絡下さい。施工後に対応を求められましてもお詫言えかねます。
- パレットから降ろす際の取り扱いには、十分注意して下さい。擦れや角欠けが起こる場合があります。
- 製品の色調は印刷の為、実際の色とは若干異なる場合がございます。サンプルをお取り寄せください。

コルゲート・テン

CORRUGATE 10

両



シンプル＆モダンなデザインで、
コストパフォーマンスにも優れている。

シンプルでモダンな南欧風。今、注目のハウススタイルに合わせてプロデュースされました。
この品質でこのプライス、ユーザー感激のプレミアム・ストーリーの誕生です。

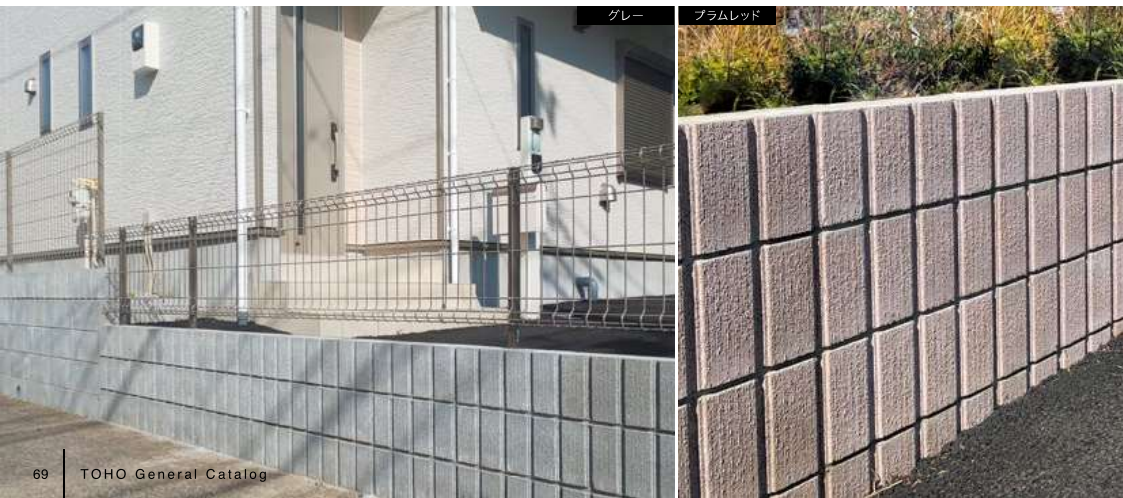

カラーバリエーション



グレー



マロンベージュ



ブラムレッド

バリエーション



グレー (基本形横筋)



グレー (コーナー)



マロンベージュ (基本形横筋)



マロンベージュ (コーナー)



ブラムレッド (基本形横筋)



ブラムレッド (コーナー)

形状図

基本形横筋

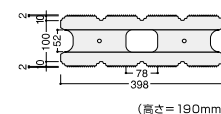

コーナー

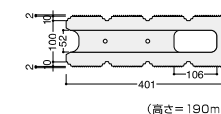

製品の詳細図は、各営業所までお問い合わせください。

仕様・価格

品名	形状	規格・寸法 (mm)	重量 (kg)	グレー・マロンベージュ・ブラムレッド
コルゲート・テン CB400-10C2	基本形横筋	398 × 100 × 190 (124)	12.6	590円 (税込649円)
	コーナー	401 × 100 × 190 (124)	12.8	690円 (税込759円)

※製品に関する注意事項はP94、P95をご参照ください。

ご理解

- コンクリート製品は、白華、汚れ、欠け、寸法誤差、色差が発生することがあります。特に色差は、生産ロットの違いで発生する場合がございます。お受け入れ時に検品をお願いいたします。もし不具合が発見された場合には、速やかに弊社までご連絡下さい。施工後に対応を求められましても応じかねます。
- パレットから降ろす際の取り扱いには、十分注意して下さい。擦れや角欠けが起こる場合があります。
- 製品の色調は印刷の為、実際の色とは若干異なる場合がございます。サンプルをお取り寄せください。

スリムライン

SLIMLINE

120型
150型



グレー

エッジの効いたストライプが建物と調和する。

シャープなデザインが景観を引きしめます。用途・お好みに応じて2つのカラー・2つのサイズ
120mm（正味厚100mm）・150mm（正味厚130mm）
を使い分けて独自の世界が創り出せます。



グレー

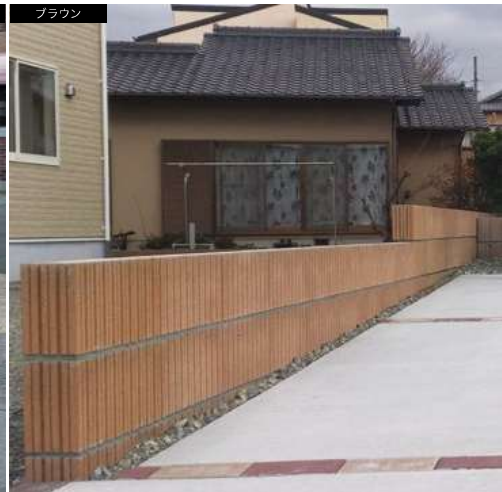

ブラウン

カラーバリエーション



グレー



ブラウン

バリエーション



グレー（基本形横筋）



グレー（コーナー）



ブラウン（基本形横筋）



ブラウン（コーナー）

形状図

120型

基本形横筋

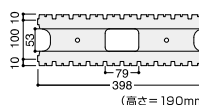

コーナー

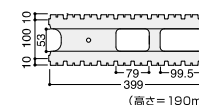

150型

基本形横筋

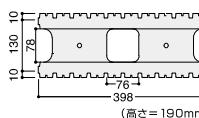

コーナー

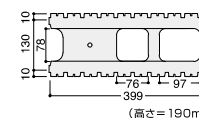

製品の詳細図は、各営業所までお問い合わせください。

仕様・価格

品名	形状	規格・寸法 (mm)	重量 (kg)	グレー・ブラウン
スリムライン CB400-12S2	基本形横筋	398 × 100 × 190 (120)	12,7	690円 (税込759円)
	コーナー	399 × 100 × 190 (120)	12,0	790円 (税込869円)
スリムライン CB400-15S2	基本形横筋	398 × 130 × 190 (150)	13,6	810円 (税込891円)
	コーナー	399 × 130 × 190 (150)	14,0	910円 (税込1,001円)

※製品に関する注意事項はP94、P95をご参照ください。

ご理解

- コンクリート製品は、白華、汚れ、欠け、寸法誤差、色差が発生することがあります。特に色差は、生産ロットの違いで発生する場合がございます。お受け入れ時に検品をお願いいたします。もし不具合が発見された場合には、速やかに弊社までご連絡下さい。施工後に対応を求められましても応じかねます。
- パレットから降ろす際の取り扱いには、十分注意して下さい。擦れや角欠けが起こる場合があります。
- 表面が無加工の為、擦れが白く見える場合がありますが、白華ではありません。ご理解の上ご利用下さい。
- 化粧面のペーストの差により、多少の色差がある場合があります。ご理解の上ご利用下さい。
- 製品の色調は印刷の為、実際の色とは若干異なる場合がございます。サンプルをお取り寄せください。

マイルド・ワン・ツー

MILD 12

両



グレー

シックなデザインの化粧仕上げ。
場所を選ばない万能タイプ。

シックなデザインの両面化粧仕上げ。

シンプルなりブ使いで周りの景観に自然に溶け込み、使う場所を選ばない万能型のブロックです。



ライトブラウン

グレー



カラーバリエーション



グレー



ライトブラウン
(カサギ: ブラウン)

バリエーション



グレー (基本形横筋)



グレー (コーナー)

500-17U



グレー



ライトブラウン (基本形横筋)



ライトブラウン (コーナー)



ブラウン

形状図

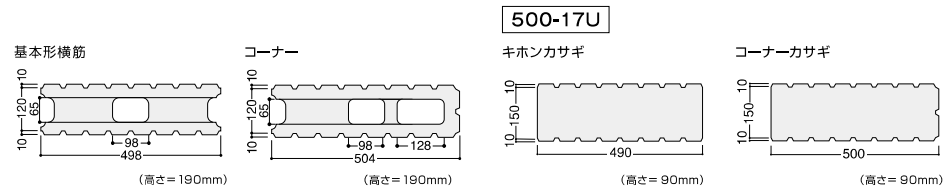

製品の詳細図は、各営業所までお問い合わせください。

仕様・価格

品名	形状	規格・寸法 (mm)	重量 (kg)	グレー	ライトブラウン
マイルド・ワン・ツー CB500-12M2	基本形横筋	498×120×190 (140)	18.2	1,130円 (税込1,243円)	1,260円 (税込1,386円)
	コーナー	504×120×190 (140)	18.3	1,260円 (税込1,386円)	1,380円 (税込1,518円)
品名	形状	規格・寸法 (mm)	重量 (kg)	グレー	ブラウン
カサギ 500-17U	キホンカサギ	490×150×90 (170)	12.8	1,260円 (税込1,386円)	1,370円 (税込1,507円)
	コーナーカサギ	500×150×90 (170)	14.4	1,420円 (税込1,562円)	1,530円 (税込1,683円)

※ライトブラウンとブラウン(カサギ)は同色となります。

※製品に関する注意事項はP94、P95をご参照ください。

ご理解

- コンクリート製品は、白華、汚れ、欠け、寸法誤差、色差が発生することがあります。特に色差は、生産ロットの違いで発生する場合がございます。お受け入れ時に検品をお願いいたします。もし不具合が発見された場合には、速やかに弊社までご連絡下さい。施工後に対応を求められましても応じかねます。
- パレットから降ろす際の取り扱いには、十分注意して下さい。擦れや角欠けが起こる場合があります。
- 製品の色調は印刷の為、実際の色とは若干異なる場合がございます。サンプルをお取り寄せください。

Cフラット

C FLAT

シンプル & プレーンを追求したコンクリートブロック。

カラーバリエーション

バリエーション



グレー

フラットなシンプルさで空間を演出できる充填目地スタンダードブロックです。



グレー (基本横筋兼用型)



グレー (コーナー)

形状図

Cフラット 12

基本横筋兼用形

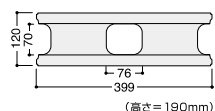

(高さ=190mm)

コーナー

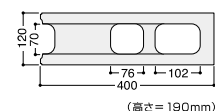

(高さ=190mm)

Cフラット 15

基本横筋兼用形

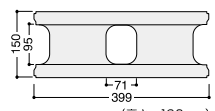

(高さ=190mm)

コーナー

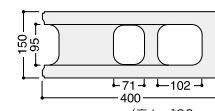

(高さ=190mm)

製品の詳細図は、各営業所までお問い合わせください

仕様・価格

品名	形状	規格・寸法 (mm)	重量 (kg)	価格
Cフラット 12	基本形横筋兼用型	399×120×190	11.6	610円 (税込671円)
	コーナー型	400×120×190	11.3	610円 (税込671円)
Cフラット 15	基本形横筋兼用型	399×150×190	13.7	750円 (税込825円)
	コーナー型	400×150×190	13.4	750円 (税込825円)

※製品に関する注意事項はP94、P95をご参照ください。

ご理解

- コンクリート製品は、白華、汚れ、欠け、寸法誤差、色差が発生することがあります。特に色差は、生産ロットの違いで発生する場合がございます。お受け入れ時に検品をお願いいたします。もし不具合が発見された場合には、速やかに弊社までご連絡下さい。施工後に対応を求められましても応じかねます。
- パレットから降ろす際の取り扱いには、十分注意して下さい。擦れや角欠けが起こる場合があります。
- 製品の色調は印刷の為、実際の色とは若干異なる場合がございます。サンプルをお取り寄せください。

素地ブロック

C種BLOCK

住まいの周りをシンプルに演出。快適な暮らしをサポートします。

カラーバリエーション

バリエーション



グレー

シンプルで飽きのこない製品です。ブロック建築、ブロック塀として使用用途は多彩です。



グレー (基本形)



グレー (基本形横筋)



グレー (コーナー)

形状図

基本形

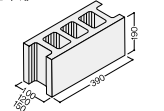

(高さ=190mm)

基本形横筋

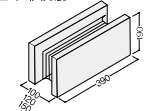

(高さ=190mm)

コーナー

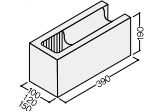

(高さ=190mm)

製品の詳細図は、各営業所までお問い合わせください

仕様・価格

品名	形状	規格・寸法 (mm)	重量 (kg)	価格
C種素地ブロック 空洞16	基本形	390×100×190	9.3	510円 (税込561円)
	基本形横筋		9.5	
	コーナー		9.4	
	基本形	390×120×190	10.4	610円 (税込671円)
	基本形横筋		10.8	
	コーナー		10.5	
基本形	390×150×190	12.8	750円 (税込825円)	
基本形横筋		13.3		
コーナー		13.1		

※製品に関する注意事項はP94、P95をご参照ください。

ご理解

- コンクリート製品は、白華、汚れ、欠け、寸法誤差、色差が発生することがあります。特に色差は、生産ロットの違いで発生する場合がございます。お受け入れ時に検品をお願いいたします。もし不具合が発見された場合には、速やかに弊社までご連絡下さい。施工後に対応を求められましても応じかねます。
- パレットから降ろす際の取り扱いには、十分注意して下さい。擦れや角欠けが起こる場合があります。
- 製品の色調は印刷の為、実際の色とは若干異なる場合がございます。サンプルをお取り寄せください。